

# トイレ収納ラック Sタイプ JP51372 / Dタイプ JP51373

## 設置説明書(設置される方へ)

この説明書は、設置上のご注意と手順を記載しています。設置前に必ずお読みのうえ、正しく設置していただくようお願いいたします。

### 部品明細

下図に描かれた部品が揃っているか、設置前にご確認ください。

**Sタイプ**

収納ラック〈扉棚〉…1組  
部品…1セット

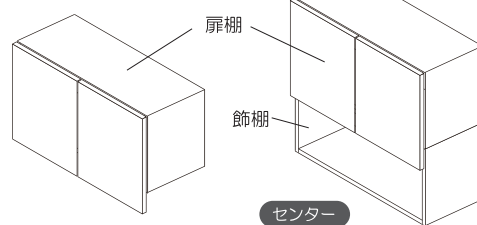



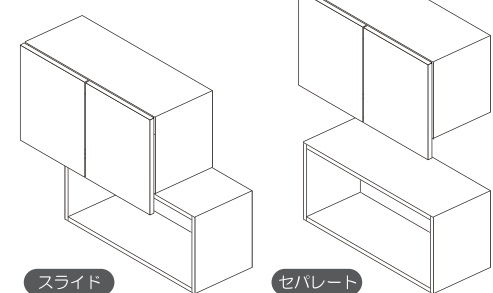

**Dタイプ** ※設置例

収納ラック〈扉棚〉…1組、〈飾棚〉…1組  
部品…2セット



**部品**

- アンカー…5本 
- 取付ねじ…5本   
(皿タッピンねじ5×70)
- 座金…5個 
- ねじキャップ…5個 
- クッション…2個 

### 取付け前の確認

- 本製品は壁面に取付ける収納ラックです。
- 落下事故防止のため、適切な場所・壁面の強度を確認のうえ取付けてください。
- アンカーを用いて石膏ボードなどの中空壁に取付けることができます。※取付ける壁は9mm以上の厚さが必要です。
- 設置する壁に収納ラックを取付けるスペースがあることを確認してください。  
※使用者の身長により棚に手がとどかない場合がありますので、取付高さにご注意ください。  
※ドア等、他の設置位置にご注意ください。

### 取付け方

- 収納ラックは重いので、必ず2人以上で作業を行ってください。
- 取付けには6mm径のドリルとプラスドライバーが必要です。
- 取付作業時は必ず安全帽、安全メガネなど保護具を着用してください。

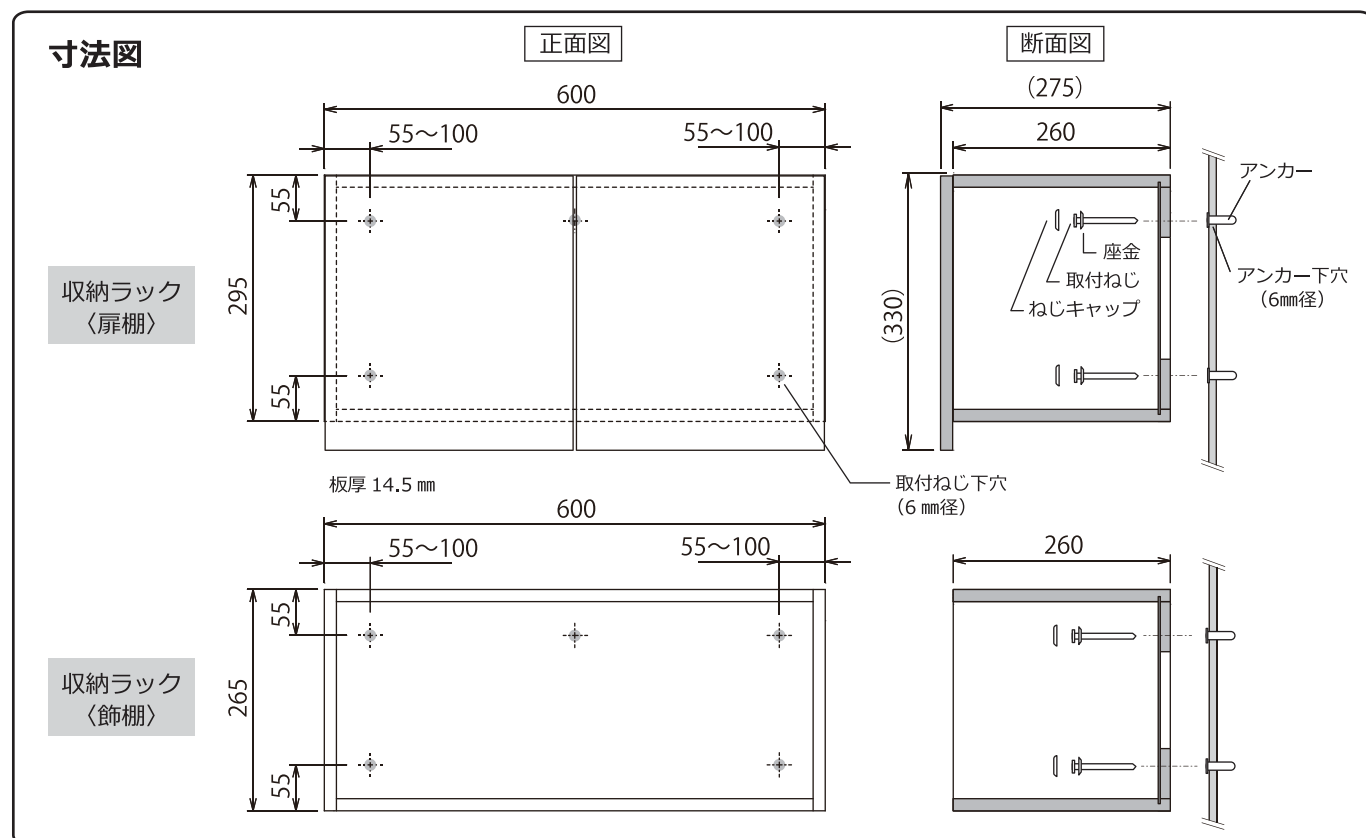

### 0 扉の取外し

※扉棚のみ  
丁番の後ろを押し込みながら持ち上げて外します。

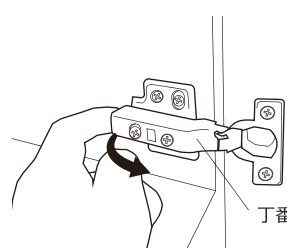

### 1 取付け用下穴の加工

寸法図をもとに収納ラックの背板に、正面から取付ねじの下穴(6mm径)を5か所あけます。

取付壁面に収納ラックの下穴と同じ位置に、アンカーを差し込むための下穴(6mm径)を5か所あけます。

※アンカーを取付けますので、必ず6mm径のドリルで穴をあけてください。

#### 設置上の注意

下穴の位置に下地のある場合があります。そのときは下穴(6mm径)の深さを85mm以上あけてください。

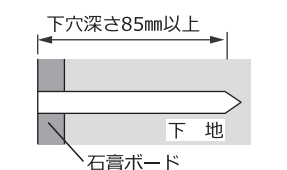

### 2 アンカーの取付け

1であけた取付壁面の下穴にアンカーを差し込みます。  
※アンカーの供回り防止のフィンが垂直になるように差し込んでください。また、壁の表面まできっちりと差し込んでください。

◀壁を横から見た図▶

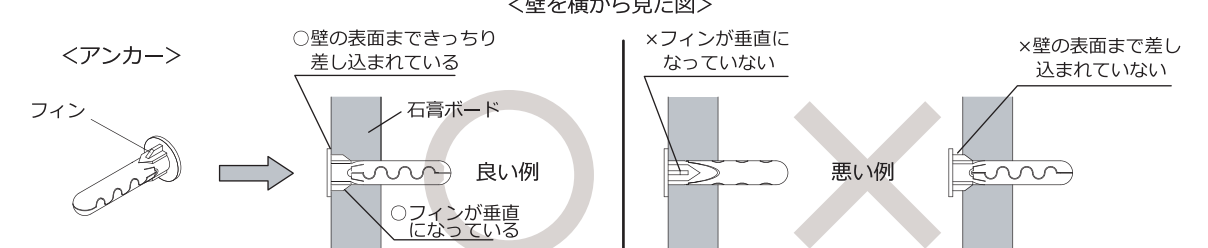

良い例: アンカーのフィンが壁の表面まできっちりと差し込まれている。フィンが垂直になっている。

悪い例: フィンが垂直になっていない。壁の表面まで差し込まれていない。

### 3 収納ラックの取付け

2で取付けたアンカーに収納ラック背面の取付穴をあわせ、座金を通した取付ねじで壁面にプラスドライバーで固定してください。取付ねじはまず仮どめをおこない、収納ラックが水平であることを確認後、本締めをしてください。取付けた収納ラックにガタツキなどがないことを確認し、ねじキャップをはめてください。

#### 注意

- インパクトドライバーの使用は避け、電動ドライバーを使用する場合は低トルクでゆっくりまわし、ねじの締めすぎにご注意ください。
- アンカーの破損により製品が落下しケガをする恐れがあります。
- 収納ラックの取付けがうまくできなかった場合は、新たにアンカーを用意し穴位置をずらして取付けてください。使用済みのアンカーまたは下穴を使うと取付強度が著しく低下します。製品が落下しケガをする恐れがあります。

#### 設置上の注意

本製品は構造上、扉棚と飾棚を重ね合わせて取付けた際、隙間ができます。製品または取付けの不良ではありません。

### 4 扉の取付け

※扉棚のみ  
丁番のツメをプレートに引っ掛けてから、カチッと音がするまで丁番を押し込みます。扉のずれなどないか確認し、調整してください。  
※扉棚貼付けの丁番の調整参照

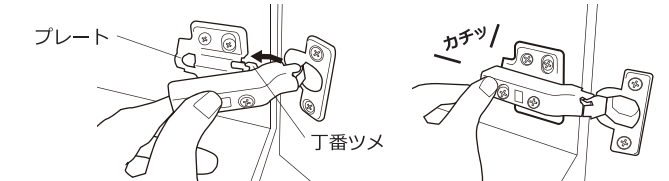

扉が壁に当たる場合  
付属のクッションを壁に貼り付けてください。

毎度お買上げありがとうございます。製品についてのお問い合わせは、オークス(株)までご連絡ください。

**フリーダイヤル 0120-35-1217**

お問い合わせ時間/土曜、日曜、祭日を除くAM9:00~PM5:00

<http://www.aux-ltd.co.jp>

#### 品質表示

使用材料  
 収納ラック: ポリエステル化粧合板(天板・地板)  
 プリント紙化粧繊維板(上記以外)  
 最大積載重量: Sタイプ 10kg  
 Dタイプ 各棚10kg

日本製 51372/2